









WimTec® OCEAN T6

- 
Passend für Spülkasten
 WimTec SLK oder Geberit Sigma (UP320).
- 
AquaCap-Sensortechnologie
 In der Ausführung WimTec OCEAN T6 - 12 V (Netzbetrieb) beginnen bei der Annäherung die AquaCap-Sensortasten zu leuchten und signalisieren die intuitive Bedienung.
- 
Automatische Auslösung
 der großen Spülmenge beim Wegtreten – für optimale Hygiene und Sauberkeit am WC.
- 
Berührungslose Auslösung
 der großen Spülmenge über den Nah-Ansprechbereich.
- 
Manuelle Auslösung
 der kleinen und großen Spülmenge durch sanften Fingertipp ohne Kraftaufwand.
- 
Zusätzliche Auslösung
 über externen Taster oder Funkauslöser möglich sowie einstellbarer Zwischenspülung bei längerer Benutzung.
- 
Intelligente Freispül-Automatik
 Die automatische Stagnationsfreispülung erfolgt bedarfsgerecht nach dem eingestellten Spülintervall der Nichtbenutzung, womit ein unkontrollierter Anstieg der Bakterienzahl im Kaltwassersystem verhindert wird.
- 
Reinigungsstopp
 Zum Deaktivieren der Spülauslösung.
- 
Sicherheit bei Stromausfall
 Der als optionales Zubehör erhältliche WimTec-Stützakku sichert den Betrieb bei Stromausfall.



Glas schwarz

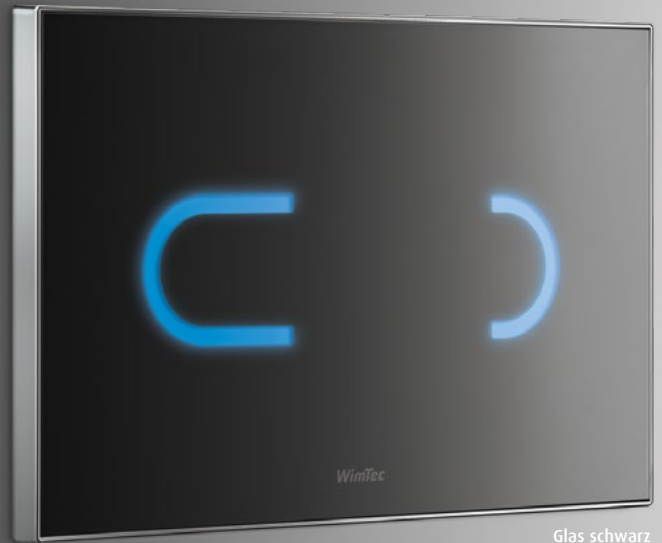

Glas weiß

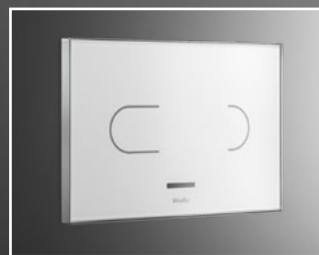

Batterieversion:
 Die Symbole der AquaCap-Sensortasten sind in der Ausführung für Batteriebetrieb hinter dem Sicherheitsglas aufgedruckt und leuchten nicht. Die Funktionen entsprechen der Netzvariante.

Funktion:



Automatische Spülung:
 Nach einer Verweilzeit von 10 s wird beim Wegtreten die große Spülmenge automatisch ausgelöst (deaktivierbar).



Manuelle Spülung:
 Durch einen sanften Fingertipp auf die AquaCap-Sensortaste der großen oder kleinen Spülmenge.



Berührungslose Spülung:
 Durch Heranführen der Hand ca. 3 cm vor den Infrarotsensor wird die große Spülmenge ausgelöst.



Zusätzliche Spülauslösungen:
 Automatische Zwischenspülung der großen Spülmenge alle 10 min (aktivierbar) sowie Anschlussmöglichkeit eines externen Tasters oder Funkauslösers im Stützgriff.

Technische Daten:

WimTec OCEAN T6 - 12 V:
 Betriebsspannung: WimTec UP Netzteil 230 V 50 Hz / 12 V=
 Leistungsaufnahme: max. 3,5 W

WimTec OCEAN T6 - 6 V:
 Batterie: 2 x 6 V Lithium CR-P2
 Batterielebensdauer: ca. 7.500 Auslösungen (max. 1,5 Jahre)

Weitere technische Daten:

Ansprechbereich: 30 cm bis 70 cm einstellbar
 Nah-Ansprechbereich: ca. 3 cm
 Große Spülmenge: 2 l bis max. Füllvolumen einstellbar
 Kleine Spülmenge: 2 l oder 3 l einstellbar
 Freispül-Automatik: aktivierbar, Spülintervall:
 nach 3 h bis 48 h Nichtbenutzung,
 Spülmenge: große Spülmenge
 Reinigungsstopp: aktivierbar, für 3 min
 Zwischenspülung: aktivierbar, alle 10 min bei Benutzung

Werkstoff:

Frontplatte: Sicherheitsglas (ESG)

Montage (Maße in cm):

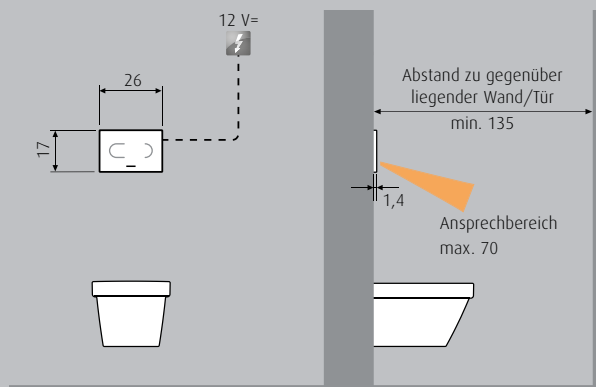

Bei 12 V Netzversion:

Spannungsversorgung: 2 x 1 mm² max. 50 m Gesamt-Kabellänge.
 Empfehlung: Netzteil nicht im Spülkasten oder eventuellen
 Schutzbereichen anbringen.

Bezeichnung	Ausführung	Material	Art.Nr.
Lieferumfang WimTec OCEAN T6: Sicherheitsglas-Frontplatte, Montagerahmen mit integrierter Elektronik und Hebellager mit Motorheber. Batterieversion: inkl. Batterien, Netzversion: ohne UP-Netzteil.			
WimTec OCEAN T6 - SLK 12 V Berührungslose WC-Betätigungsplatte, passend für Spülkasten WimTec SLK für Netzbetrieb.		Glas weiß Glas schwarz	109 948 114 591
WimTec OCEAN T6 - SLK 6 V Berührungslose WC-Betätigungsplatte, passend für Spülkasten WimTec SLK für Batteriebetrieb.		Glas weiß Glas schwarz	109 979 114 546
WimTec OCEAN T6 - UP320 12 V Berührungslose WC-Betätigungsplatte, passend für Spülkasten Geberit Sigma (UP320) für Netzbetrieb.		Glas weiß Glas schwarz	110 081 114 607
WimTec OCEAN T6 - UP320 6 V Berührungslose WC-Betätigungsplatte, passend für Spülkasten Geberit Sigma (UP320) für Batteriebetrieb.		Glas weiß Glas schwarz	110 050 114 553
WimTec UP Netzteil			
Zum Anschluss von einer Armatur, siehe Seite 200.	einfach		117 899
Zum Anschluss von bis zu 5 Armaturen. siehe Seite 200.	fünffach		113 792
Zubehör:			
WimTec - Stützakku Sichert den Betrieb bei Stromausfall für 10 Betätigungen / max. 24 h. Passend für WimTec OCEAN T6 - 12 V, siehe Seite 200.			122 091
WimTec Funkauslöseset Zur Montage auf WimTec VariCare Stütz(klapp)griffen. Passend für WimTec OCEAN T6 - 12 V, siehe Seite 200.		Weiß	112 726
WimTec FIX WC - SLK WC-Montageelement mit Spülkasten WimTec SLK, siehe ab Seite 134.			102 918
Weiteres Zubehör und Ersatzteile siehe ab Seite 200.			